

### ÉCHELLES à Crinoline

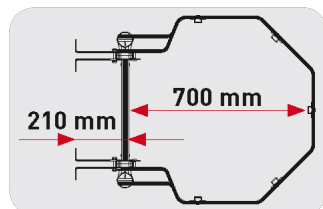

#### CARACTERISTIQUES TECHNIQUES

- Échelles :  
6 mesures disponibles.
- Largeur extérieure 45 cm.
- Section montants  
25 x 65 mm.
- Échelons antidérapants en aluminium 30 x 30 mm.
- Crinolines en aluminium avec double nervure.
- Pattes de fixation murale fixes ou réglables :  
à fixer par chevilles ou à sceller.
- Fixation rapide grâce à des joints en nylon et des vis à tête carré.



EN14122-4  
European norme



NFE 85-016



Poids MAX 150 kg



Garantie 10 ans

Échelle de sécurité à crinoline en aluminium sans soudure.

La liaison échelle / crinoline se fait par le système d'arceaux à double emboîtement ce qui rend la structure très solide et compacte.

Les échelles à crinoline sont particulièrement conseillées pour l'accès à des structures fixes telles que les bâtiments industriels, les implantations et les silos. En général il y est dans l'obligation d'effectuer des inspections périodiques en totale sécurité. La conception d'éléments en kit permet de s'adapter à toutes les situations d'usage.

Les échelles à crinoline peuvent être réalisées en 1 seule volée (jusqu'à une hauteur de 8 mètres). Des modules pour le changement de volée sont prévus tous les 6 mètres pour des hauteurs qui dépassent les 8 mètres en conformité à la norme européenne.

L'échelle à crinoline est structurée en modules afin de rendre plus facile la gestion de tous les composants.

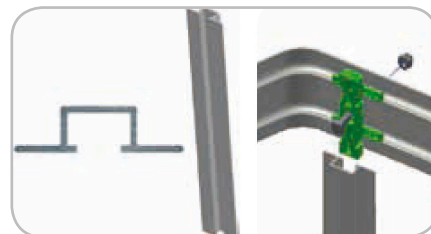

*Dorsale  
nervurée*

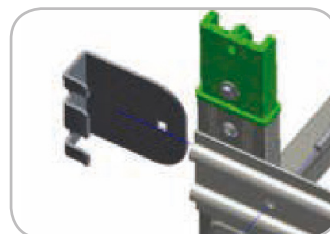

*Patte de fixation  
crinoline / échelle*



EN14122-4  
Max 3 m

EN14122-4  
Min 2,3 m



EN14122-4  
European norme



Poids MAX 150 kg



Garantie 10 ans

## LE SYSTEME



### “ IMPORTANT !

La pose et le montage doivent être effectués par des professionnels spécialisés. Notre responsabilité couvre uniquement la fourniture du matériel. ”



## COMPOSANTS PRINCIPAUX : CRINOLINES

ÉCHELLE (pattes de fixation non comprises)

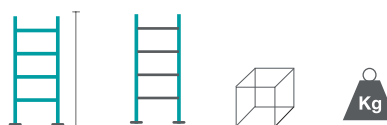

Ref	mm	-	m <sup>3</sup>	Kg
SG 180	1795	6	0,052	3,2
SG 210	2095	7	0,062	3,8
SG 240	2395	8	0,070	4,2
SG 270	2695	9	0,079	4,6
SG 300	2995	10	0,088	5,2
SG 330	3295	11	0,097	5,8

Il faut prévoir des pattes de fixation tous les 2 mètres.

CRINOLINE (avec patte de fixation de l'échelle)



Patte de fixation crinoline / échelle

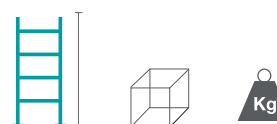

Ref	mm	m <sup>3</sup>	Kg
GA 388/EN	388	0,047	6,1
GA 688/EN	688	0,080	7,2
GA 1726/EN	1726	0,210	13
GA 2026/EN	2026	0,250	14,2
GA 2326/EN	2326	0,280	15,2
GA 2626/EN	2626	0,320	16,2
GA 2926/EN	2926	0,350	17,2
GA 3226/EN	3226	0,380	20,4

Module ÉCHELLE + CRINOLINE (pattes de fixation mural non comprises)

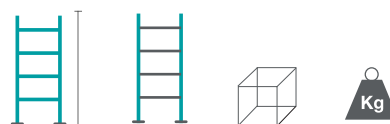

Ref	mm	-	m <sup>3</sup>	Kg
SGA 180/EN	1795	6	0,270	16,2
SGA 210/EN	2095	7	0,320	18
SGA 240/EN	2395	8	0,350	19,4
SGA 270/EN	2695	9	0,400	20,8
SGA 300/EN	2995	10	0,440	22,4
SGA 330/EN	3295	11	0,480	26,2

Il faut prévoir des pattes de fixation tous les 2 mètres.

# COMPOSANTS PRINCIPAUX : SORTIES

**MODULE TERMINAL STANDARD**  
(pattes de fixation non comprises)



Réf.	kg	vol. m <sup>3</sup>
GA-SB714/EN	21,5	0,36

**MODULE TERMINAL AVEC GARDE-CORPS**  
(pattes de fixation non comprises)

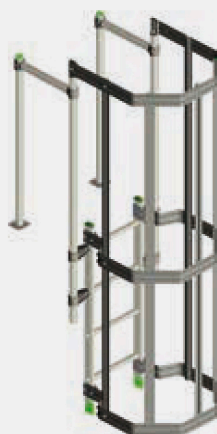

Réf.	kg	vol. m <sup>3</sup>
GA-SB714P/EN	24	0,5

**MODULE TERMINAL AVEC PORTILLON**  
(pattes de fixation non comprises)



Réf.	kg	vol. m <sup>3</sup>
GA-SB714C/EN	22,5	0,36

**MODULE TERMINAL AVEC GARDE-CORPS ET PORTILLON**  
(pattes de fixation non comprises)



Réf.	kg	vol. m <sup>3</sup>
GA-SB714PC/EN	25	0,5

**MODULE CHANGEMENT DE VOLEE COMPLET D'ECHELLE ET PALIER DE REPOS**  
(pattes de fixation non comprises)

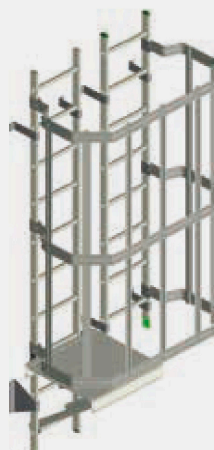

Réf.	kg	vol. m <sup>3</sup>
GA-MSD/EN	39	0,60

**SORTIE POUR PASSAGE ACROTERE AVEC ECHELLE 4 ECHELONS**

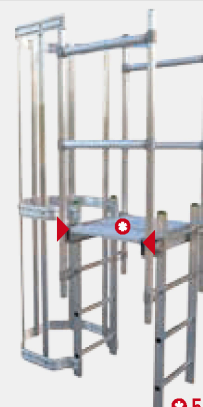

Ø 500/600/700 mm

Réf.	kg	vol. m <sup>3</sup>
GA-MD500/EN	31,5	1,5
GA-MD600/EN	32,5	1,6
GA-MD700/EN	33,5	1,7

**PAIRE DE RAMPES**  
(échelle et pattes de fixation non comprises)



Réf.	kg	vol. m <sup>3</sup>
GA-SB714MS	3,7	0,02

**SORTIE HAUTE EVASEE (largeur 600 mm)**



Réf.	kg	vol. m <sup>3</sup>
GA-MSP600/EN	26	1

# COMPOSANTS PRINCIPAUX : PATTES DE FIXATION

La distance verticale entre les pattes de fixation ne doit pas excéder les 2 m

## Patte de fixation 1 à visser

FE-165

Longueur 22,8 cm

Distance entre mur et échelon: 18 cm

Fixation au mur par chevilles (non comprises)



## Patte de fixation 2 à sceller

FE-166

Longueur 32,5 cm

Distance entre mur et échelon: 22 cm

Fixation à sceller



## Patte de fixation 3 réglable

STA165/315

Longueur min. 16,5 cm max. 30 cm.

Fixation au mur par chevilles (non comprises)



## PATTES DE FIXATION AU MUR

Avec visserie. Chevilles non comprises

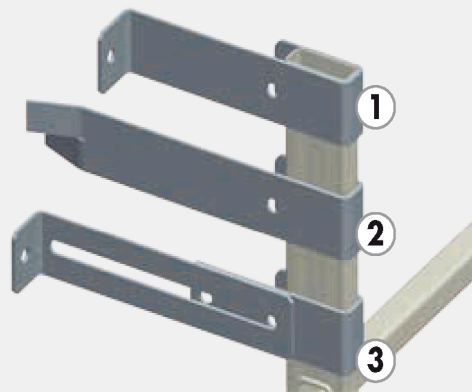

## Patte de fixation 4 réglable

STA265/380

Longueur min. 26,5 cm max. 38 cm.

Fixation au mur par chevilles (non comprises)

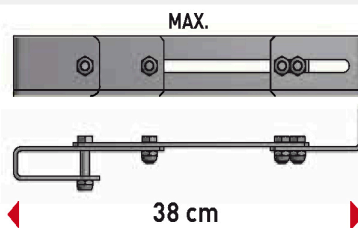
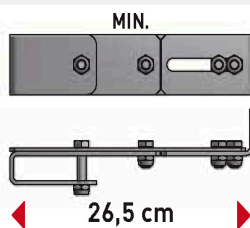

## Patte de fixation 5 réglable

STA350/450

Longueur min. 35 cm max. 45 cm.

Fixation au mur par chevilles (non comprises)

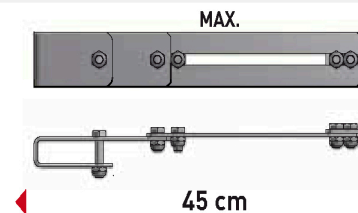
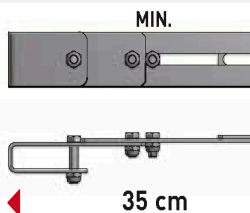

## Patte de fixation 6 réglable

STA430/530

Longueur min. 43 cm max. 53 cm.

Fixation au mur par chevilles (non comprises)

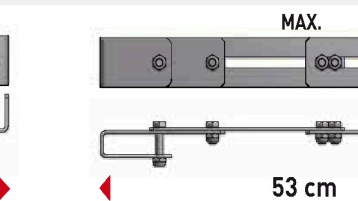
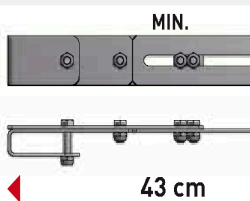

## Patte de fixation 7 réglable

STA520/670

Longueur min. 52 cm max. 67 cm.

Fixation au mur par chevilles (non comprises)

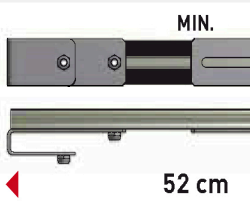

## Patte de fixation 8 à visser

FE-170

Console triangulaire à utiliser sous le palier de repos.

Fixation au mur par chevilles (non comprises)

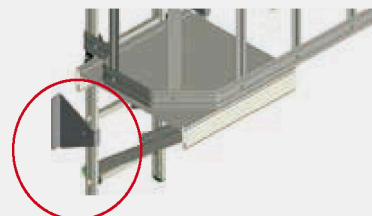

# AUTRES COMPOSANTS / PIÈCES DÉTACHÉES



**Patte de fixation angulaire diagonale/ palier**  
Réf. FE-171



**Patte de fixation angulaire barre filetée échelon / sous palier**  
Réf. FE-169



**Patte de fixation crinoline / échelle**  
Réf. FE-164



**Vis TQ 8x20**  
Réf. VI-137



**Portillon de sortie**  
Réf. GA-CANC714  
kg: 2; m<sup>2</sup>: 0,01



**Jonction arceau/ dorsale**  
Réf. PL-334  
kg: 0,03



**Raccord en acier plastifié pour jonction échelles**  
Réf. PL-300  
kg: 0,26

## Arceau standard



Réf. ANSTD/EN  
kg 1,6

## Arceau de sortie



Réf. ANSB714/EN  
kg 1,6

## Arceau double pour palier



Réf. 2AN/EN  
kg 2,2

## ARTICULATION PORTILLON

Réf. FU-124



## JONCTION GARDE-CORPS

Réf. FU-126

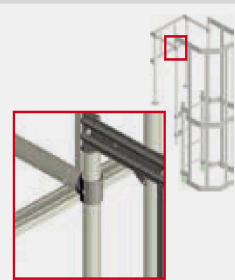

## SUPPORT ARCEAU DE SORTIE

Réf. FU-127



## SUPPORT GARDE-CORPS VERTICAL DE SORTIE

Réf. FU-128

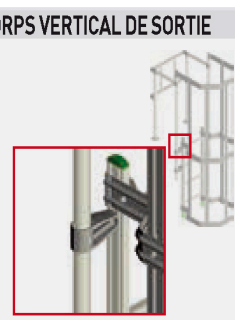

## BRIDE pour tube Ø 50

PERMET LA FIXATION INCLINEE  
Cod. GA-FLT



kg : 0,38

## BRIDE pour tube 25X65

PERMET LA FIXATION INCLINEE  
Cod. GA-FLR

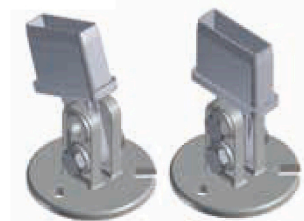

kg : 0,38

## Dorsale pour crinoline

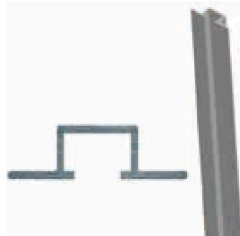

Ref	mm	Kg
GA-V386	386	0,26
GA-V686	686	0,46
GA-V1724	1724	1,14
GA-V2024	2024	1,34
GA-V2324	2324	1,53
GA-V2624	2624	1,73
GA-V2924	2924	1,93
GA-V3224	3224	2,12

# ÉCHELLES SIMPLES CRINOLINE NON COMPRISE

# EXEMPLES D'APPLICATIONS SPÉCIALES

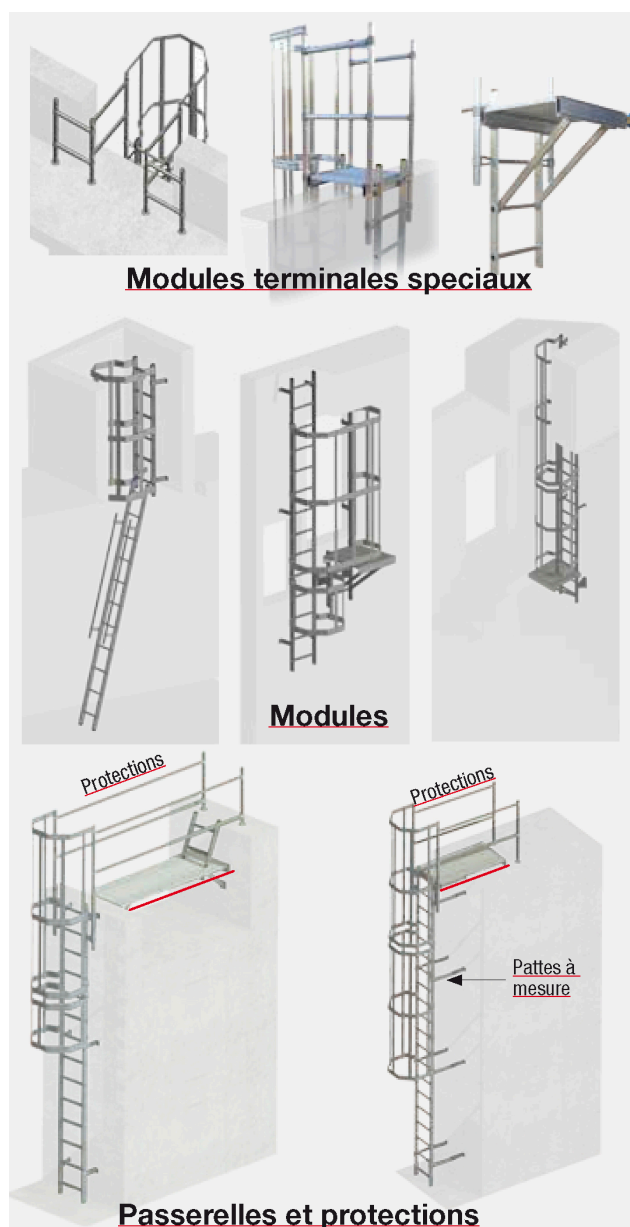
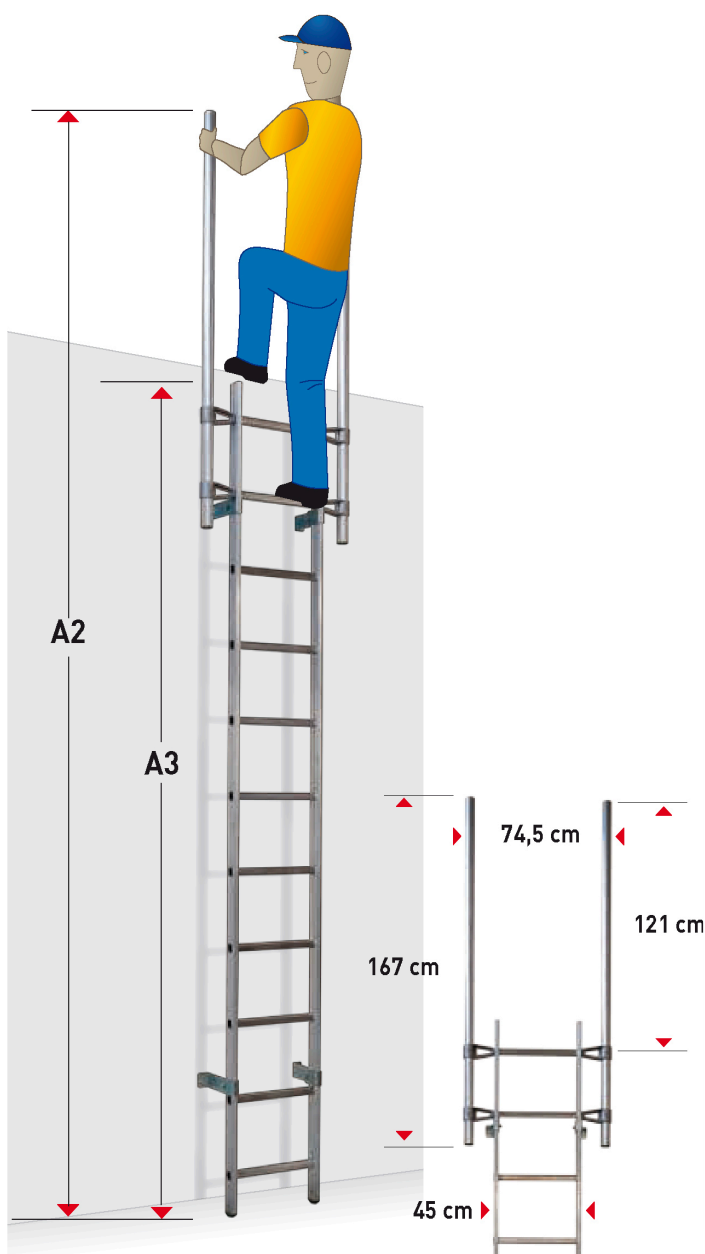

HAUTEUR D'ACCÈS		cm	180	210	240	270	300
MESURE A2		cm	286	316	346	376	406
MESURE A3		cm	180	210	240	270	300
Ref	DESCRIPTION	Kg	PIÈCES	PIÈCES	PIÈCES	PIÈCES	PIÈCES
SG180	Échelle 1,8 m - 6 échelons	3,2	1				
SG210	Échelle 2,1 m - 7 échelons	3,8		1			
SG240	Échelle 2,4 m - 8 échelons	4,2			1		
SG270	Échelle 2,7 m - 9 échelons	4,6				1	
SG300	Échelle 3 m - 10 échelons	5,2					1
GA-SB714MS	Rampe simple	3,7	1	1	1	1	1
Pattes de fixation au mur tous les 2 m			4	4	4	4	4
REF. COMPOSITION			SGS180	SGS210	SGS240	SGS270	SGS300

# COMPOSANTS PRINCIPAUX

## PORTILLON ANTI INTRUSION

(aluminium et inox + dispositif pour cadenas)



Réf.	kg	m <sup>3</sup>
GA-INTRUSIONE	3,6	0,024

## PALIER DE REPOS A TRAPPE

(aluminium et inox)



Réf.	kg	m <sup>3</sup>
GA-BOTOLA	1,8	0,012

## PORTILLON



Réf.	kg	m <sup>3</sup>
GA-CANC714	2,00	0,01

## ECHELLE TELESCOPIQUE D'ACCES AVEC CROCHET (Briko 5+5)



Réf.	kg	m <sup>3</sup>
BK4/2G	7,00	0,08

## ECHELLE FIXE D'ACCES AVEC CROCHETS h 2,76 m (Stilo)



Réf.	kg	m <sup>3</sup>	Pièces
SL-09/G	3,4	0,047	1

## SUPPORT ANTI-VOL mural (Livré sans cadenas)



**SIMPLE**  
Réf. BLC/S  
kg 0,50  
EAN: 8028406112587

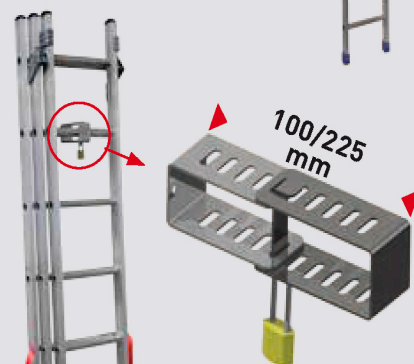

**DOUBLE**  
Réf. BLC/D  
kg 0,80  
EAN: 8028406112594

Réf.	kg	m <sup>3</sup>	Pièces
BLC/S	0,50		
BLC/D	0,80		



# COMPOSITION ÉCHELLE À CRINOLINE

HAUTEUR BÂTIMENT		DE	3,30	3,60	3,90	4,20	4,50	4,80	5,10	5,40	5,70	6,00	6,30	6,60
		A	3,60	3,90	4,20	4,50	4,80	5,10	5,40	5,70	6,00	6,30	6,60	6,90
REF.	DESCRIPTION	KG	PIECES											
SG180	Echelle m. 1,80 – largeur 450 – 6 échelons	3,2					2	1	1	1				
SG210	Echelle m. 2,10 – largeur 450 – 7 échelons	3,8						1			1			
SG240	Echelle m. 2,40 – largeur 450 – 8 échelons	4,2	1						1			1		
SG270	Echelle m. 2,70 – largeur 450 – 9 échelons	4,6		1						1	1	1	2	1
SG300	Echelle m. 3,00 – largeur 450 – 10 échelons	5,2			1									1
SG330	Echelle m. 3,30 – largeur 450 – 11 échelons	5,8				1								
GA388/EN	Crinoline hauteur mm 388 – EN 14122	6,1			1		1							
GA688/EN	Crinoline hauteur mm 688 – EN 14122	7,2				1	1	2						
GA1726/EN	Crinoline hauteur mm 1726 - EN 14122	13							1	1				
GA2026/EN	Crinoline hauteur mm 2026 - EN 14122	14,2									1			
GA2326/EN	Crinoline hauteur mm 2326 - EN 14122	15,2										1		
GA2626/EN	Crinoline hauteur mm 2626 - EN 14122	16,2											1	
GA2926/EN	Crinoline hauteur mm 2926 - EN 14122	17,2												1
GA3226/EN	Crinoline hauteur mm 3226 - EN 14122	20,4												
GA-SB714/EN	Module de sortie largeur mm 714 - EN 14122	21,5	1	1	1	1	1	1	1	1	1	1	1	1
GA-MSD/EN	Module changement de volée avec de palier de repos	39												
FE-165	Patte standard de fixation échelle	0,72	6	6	6	6	6	8	8	8	8	8	8	8
PL-300	Raccord en acier plastifié 25x65 + visserie	0,26	2	2	2	2	4	4	4	4	4	4	4	4
REF. COMPOSITION			S330EN	S360EN	S390EN	S420EN	S450EN	S480EN	S510EN	S540EN	S570EN	S600EN	S630EN	S660EN

HAUTEUR BÂTIMENT		DE	11,70	12,00	12,30	12,60	12,90	13,20	13,50	13,80	14,10	14,40	14,70	15,00
		A	12,00	12,30	12,60	12,90	13,20	13,50	13,80	14,10	14,40	14,70	15,00	15,30
REF.	DESCRIPTION	KG	PIECES											
SG180	Echelle m. 1,80 – largeur 450 – 6 échelons	3,2		2	2	2	4	3	3	3	2	2	2	2
SG210	Echelle m. 2,10 – largeur 450 – 7 échelons	3,8						1			1			
SG240	Echelle m. 2,40 – largeur 450 – 8 échelons	4,2							1			1		
SG270	Echelle m. 2,70 – largeur 450 – 9 échelons	4,6	2	1						1	1	1	2	1
SG300	Echelle m. 3,00 – largeur 450 – 10 échelons	5,2	1		1									1
SG330	Echelle m. 3,30 – largeur 450 – 11 échelons	5,8				1								
GA388/EN	Crinoline hauteur mm 388 - EN 14122	6,1		1	1	1	1	1						
GA688/EN	Crinoline hauteur mm 688 - EN 14122	7,2		1	1	1	1	1						
GA1726/EN	Crinoline hauteur mm 1726 - EN 14122	13					2	2	3	3	2	2	2	2
GA2026/EN	Crinoline hauteur mm 2026 - EN 14122	14,2									1			
GA2326/EN	Crinoline hauteur mm 2326 - EN 14122	15,2										1		
GA2626/EN	Crinoline hauteur mm 2626 - EN 14122	16,2	1	1									1	
GA2926/EN	Crinoline hauteur mm 2926 - EN 14122	17,2	1		1									1
GA3226/EN	Crinoline hauteur mm 3226 - EN 14122	20,4				1								
GA-SB714/EN	Module de sortie largeur mm 714 - EN 14122	21,5	1	1	1	1	1	1	1	1	1	1	1	1
GA-MSD/EN	Module changement de volée avec de palier de repos	39	1	2	2	2	2	2	2	2	2	2	2	2
FE-165	Patte standard de fixation échelle	0,72	10	8	8	8	8	8	8	8	10	10	10	10
PL-300	Raccord en acier plastifié 25x65 + visserie	0,26	6	6	6	6	8	8	8	8	8	8	8	8
REF. COMPOSITION			S1170EN	S1200EN	S1230EN	S1260EN	S1290EN	S1320EN	S1350EN	S1380EN	S1410EN	S1440EN	S1470EN	S1500EN

# COMPOSITION ÉCHELLE À CRINOLINE

	6,90 7,20	7,20 7,50	7,50 7,80	7,80 8,10	8,10 8,40	8,40 8,70	8,70 9,00	9,00 9,30	9,30 9,60	9,60 9,90	9,90 10,20	10,20 10,50	10,50 10,80	10,80 11,10	11,10 11,40	11,40 11,70
PIECES																
		2	1	1						2	1	1	1	1		
			1		1		1				1				1	
						1		1				1				1
	1	1	1	1	1	1			1	1	1	1	2	1	1	1
														1	1	1
	1						1	1	1							
							1	1	1							
		2	1	1						2	1	1	1	1		
			1		1		1				1				1	
						1		1				1				1
									1				1			
														1	1	1
	1															
	1	1	1	1	1	1	1	1	1	1	1	1	1	1	1	1
				1	1	1	1	1	1	1	1	1	1	1	1	1
	10	10	10	6	8	8	8	8	8	8	10	10	10	10	10	10
	4	6	6	4	4	4	4	4	4	6	6	6	6	6	6	6
	S690EN	S720EN	S750EN	S780NF	S810NF	S840NF	S870NF	S900NF	S930NF	S960NF	S990EN	S1020EN	S1050EN	S1080EN	S1110EN	S1140EN

(A suivre dans le tableau dessous)

	15,30 15,60	15,60 15,90	15,90 16,20	16,20 16,50	16,50 16,80	16,80 17,10	17,10 17,40	17,40 17,70	17,70 18,00	18,00 18,30	18,30 18,60	18,60 18,90	18,90 19,20	19,20 19,50	19,50 19,80	19,80 20,10
PIECES																
	1	1	1					2	2							
				1						2	1					
	1				1	1	1	1			1	2	1			
	2	3	2	2	2	1	1	1	2	1	1	1	2	3	2	1
			1	1	1	2	1	1	1	1	1	1	1	1	2	3
							1									
	1	1	1					2	2							
				1						2	1					
	1				1	1	1	1			1	2	1			
	1	2	1	1	1				1				1	2	1	
			1	1	1	2	1	1	1	1	1	1	1	1	2	3
							1									
	1	1	1	1	1	1	1	1	1	1	1	1	1	1	1	1
	2	2	2	2	2	2	2	2	2	3	3	3	3	3	3	3
	12	12	12	12	12	12	12	12	12	12	12	12	12	12	12	12
	8	8	8	8	8	8	8	10	10	8	8	8	8	8	8	8
	S1530EN	S1560EN	S1590EN	S1620EN	S1650EN	S1680EN	S1710EN	S1740EN	S1770EN	S1800EN	S1830EN	S1860EN	S1890EN	S1920EN	S1950EN	S1980EN

